

Regulus

www.regulus.cz



CSE MIX R8 1F

Návod na instalaci a použití
ČERPADLOVÁ SKUPINA CSE MIX R8 1F
se směšovacím ventilem

CZ

CSE MIX R8 1F

1. Úvod

Čerpadlová skupina CSE MIX R8 1F je určena pro montáž do směřovaných otopných okruhů objektů, kde zajišťuje cirkulaci a směřování na požadovanou teplotu otopné vody, nebo pro okruhy kotlů na tuhá paliva, kde zajišťuje cirkulaci a směřování na minimální teplotu otopné vody jako ochranu proti nízkoteplotní korozi. Pohon směšovacího ventilu je ovládán z externího regulátoru tříbodovým řízením s výstupem 230VAC. Oběhové čerpadlo je spínáno z externího regulátoru výstupem 230VAC. Regulátor není součástí dodávky čerpadlové skupiny.

Čerpadlová skupina je určena pro montáž přímo na potrubí s minimální vzdáleností osy potrubí 100 mm od zdi.

2. Popis čerpadlové skupiny

Čerpadlová skupina se skládá z čerpadla RPA 25-8 včetně napájecího kabelu, třífázového směšovacího ventilu s pohonem včetně napájecího kabelu, kulového kohoutu a izolace.

Základní charakteristika	
Popis	skládá se z čerpadla RPA 25-8, třífázového směšovacího ventilu LK 840 s pohonem AVC a izolace
Pracovní kapalina	Voda, směs voda–glykol (max. 1:1). Rozsah pH 6,5–8,5. Před čerpadlo doporučujeme umístit filtr s velikostí oka max. 0,6 mm – např. Magnetfilterball – objednáací kódy viz ceník.
Instalace	výstupní potrubí do otopného okruhu / vratné potrubí kotle na tuhá paliva, min. vzdálenost osy potrubí od zdi je 100 mm
Objednáací kód	21124

Parametry čerpadlové skupiny CSE MIX R8 1F	
Pracovní teplota kapaliny	5 - 95 °C
Max. pracovní tlak	10 bar
Min. pracovní tlak	0,5 bar
Teplota okolí	5 - 40 °C
Max. relativní vlhkost	80 % bez kondenzace
Materiál izolace	EPP RG 60 g/l
Kvs ventilu	10 m ³ /hod
Netěsnost	< 1% Kvs při rozdílu tlaků 5 m H ₂ O (na vstupech směšovacího ventilu)
Max. rozdíl tlaků	5 m H ₂ O (na vstupech směšovacího ventilu)
Celkové rozměry	305 x 135 x 195 mm
Celková hmotnost	3,9 kg
Připojení	3 x G 1" F

3. Zapojení čerpadlové skupiny

Čerpadlovou skupinu lze namontovat ve vodorovné i svislé poloze.

Příklad možného zapojení I

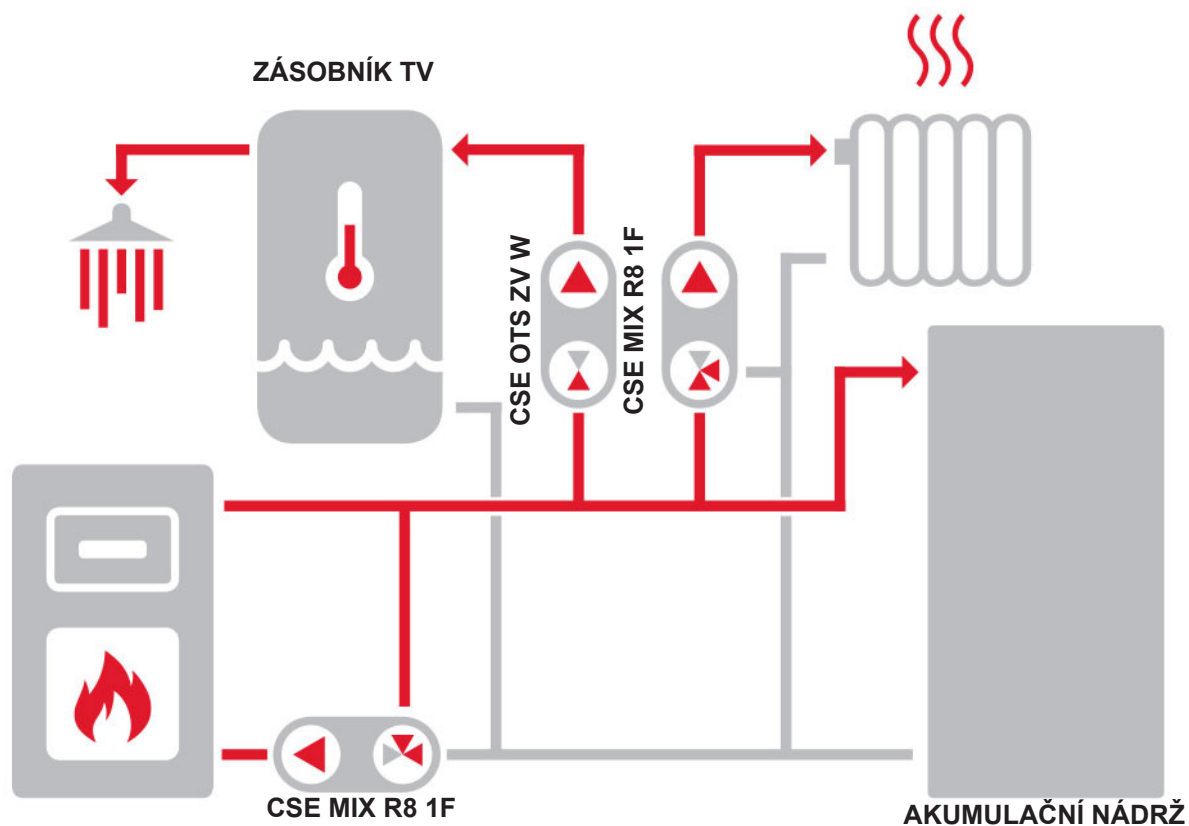

Příklad možného zapojení II

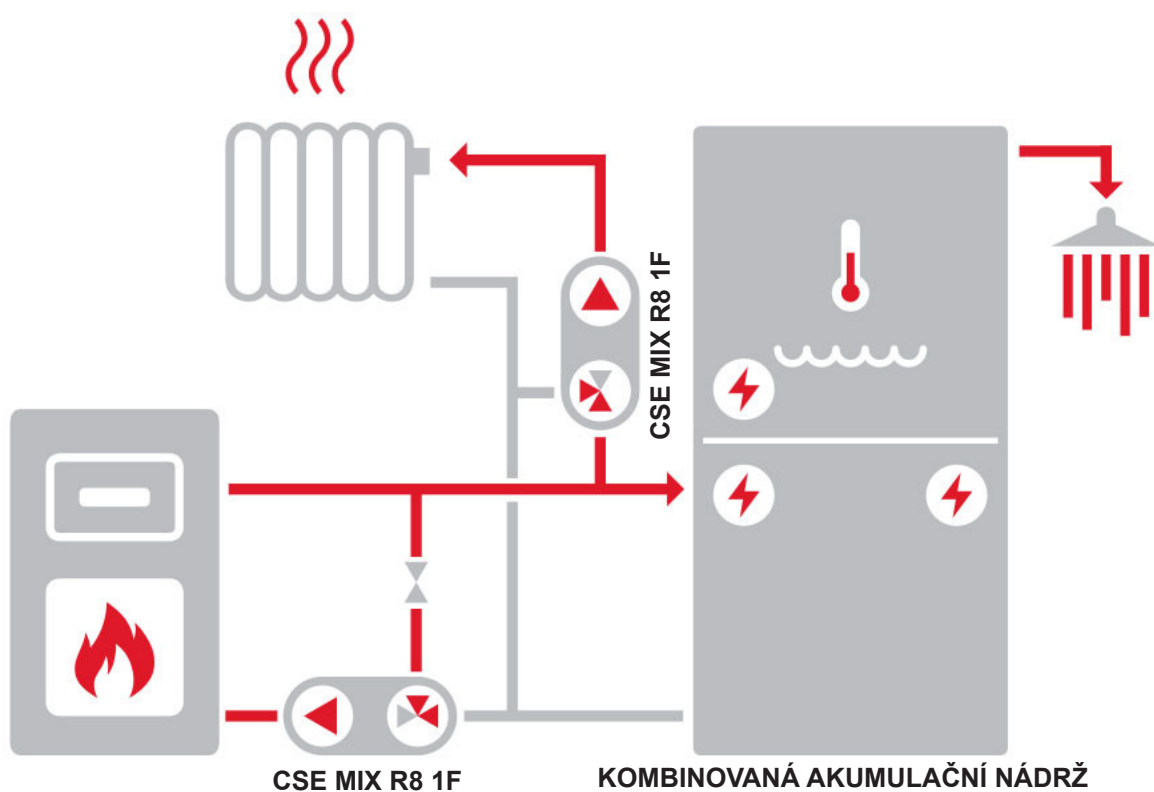

4. Pohon směšovacího ventilu



Technické parametry	
Kroutící moment	5 Nm
Úhel otočení	90°
Doba přestavení	120 s
Ovládání	tříbodové (SPDT)
Pomocný spínač	ne
Napájení	230 V AC
Max. příkon	2,5 VA
Krytí	IP42
Ochranná třída	II dle EN 60730-1
Teplota okolí	0 - 40 °C
Kabel (průřez - délka)	3 x 0,5 mm ² - 2 m

zapojení pohonu

- označení 1, 2, 3 se nachází na kabelech

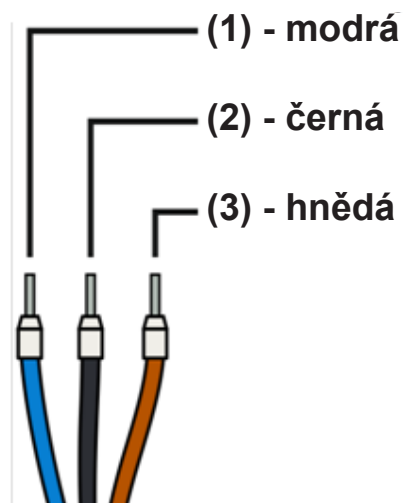
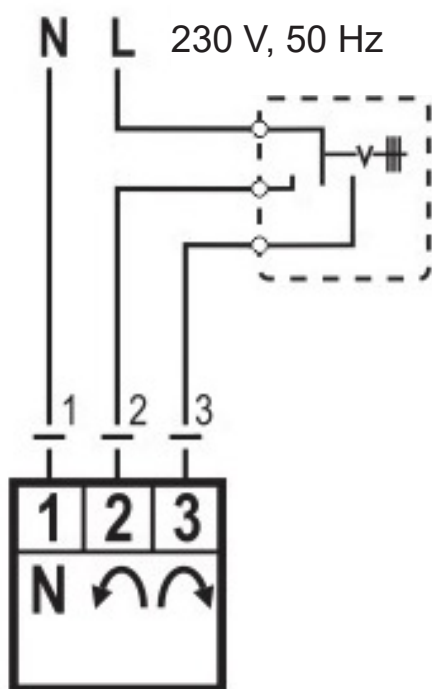

5. Čerpadlo RPA 25-8

5.1. Obecné informace

Oběhová čerpadla s vysokou účinností konstrukční řady RPA slouží výhradně k cirkulaci kapalin v teplovodních otopných systémech. Provozování čerpadla v jiných systémech nebo v systémech dostatečně nezavodněných, zavzdušněných či nenatlakovaných může vést k jeho rychlé destrukci.

5.2. Popis čerpadla

Nízkoenergetické mokroběžné cirkulační ON/OFF čerpadlo určené pro cirkulaci kapalin v otopných systémech; čerpadlo je vybaveno motorem odolným proti zablokování a integrovanou elektronickou regulací výkonu; LED signalizace provozu pro snadnou kontrolu; možnost volby režimu konstantních otáček I, II, III, režimu PP pro variabilní diferenční tlak nebo režimu CP pro konstantní diferenční tlak.

5.3. Povolené a zakázané polohy čerpadlová skupiny

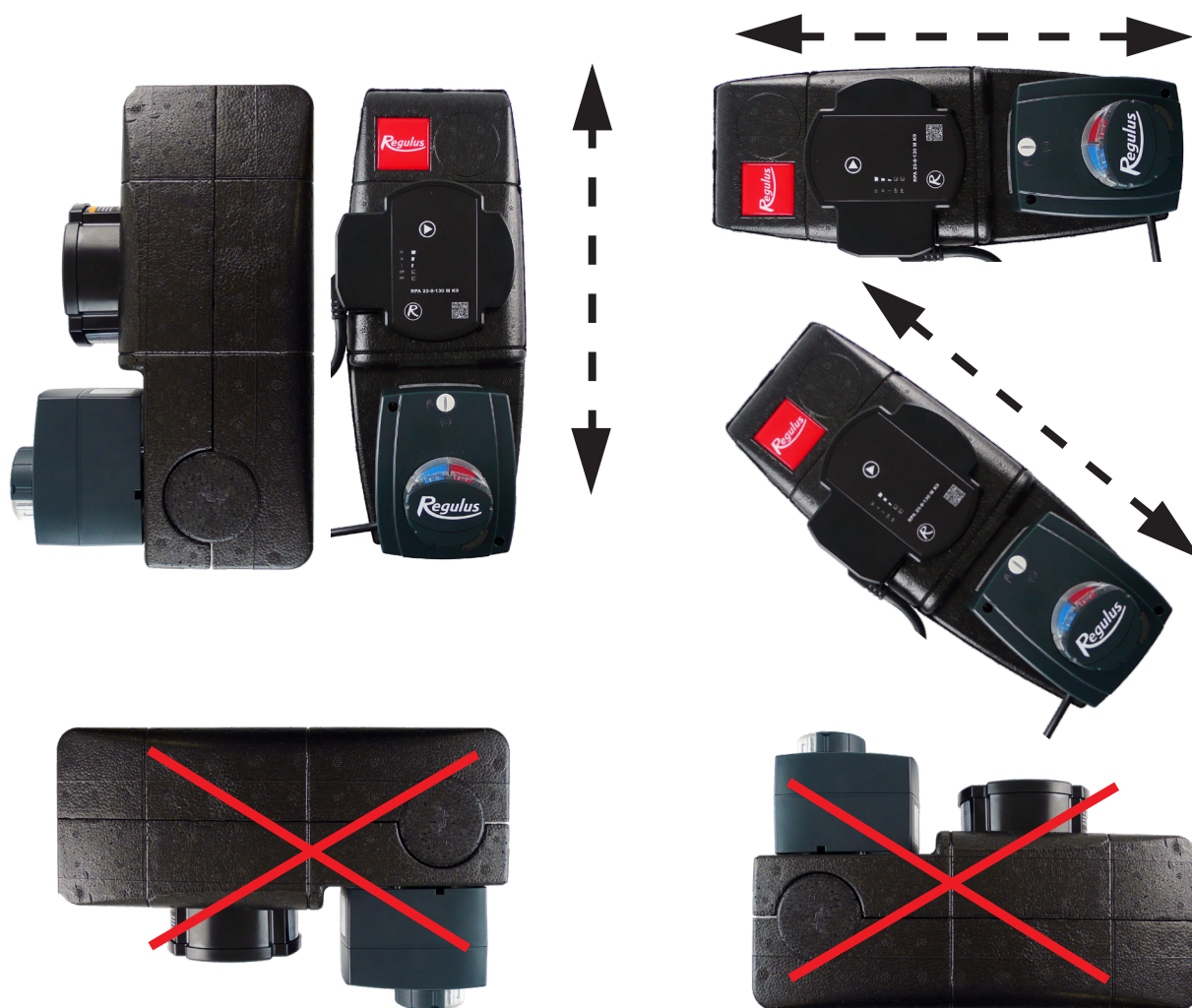

5.4. Zapojení čerpadla

Zapojení/odpojení čerpadla musí provádět odborně způsobilá osoba dle EN 50110-1!

Napájecí kabel zasuňte do konektoru na čerpadle. Vodiče na druhém konci kabelu zapojte do odpovídajících svorek v přípojné svorkovnici.

5.5. Ovládání čerpadla

V továrním nastavení čerpadla RPA 25-8 je přednastaven provozní režim Konstantní otáčky (CS) a výkonová křivka čerpadla III. Po zapnutí čerpadlo běží na tovární nastavení nebo na poslední nastavení.

Změnit nastavení lze pomocí ovládacího tlačítka viz níže.

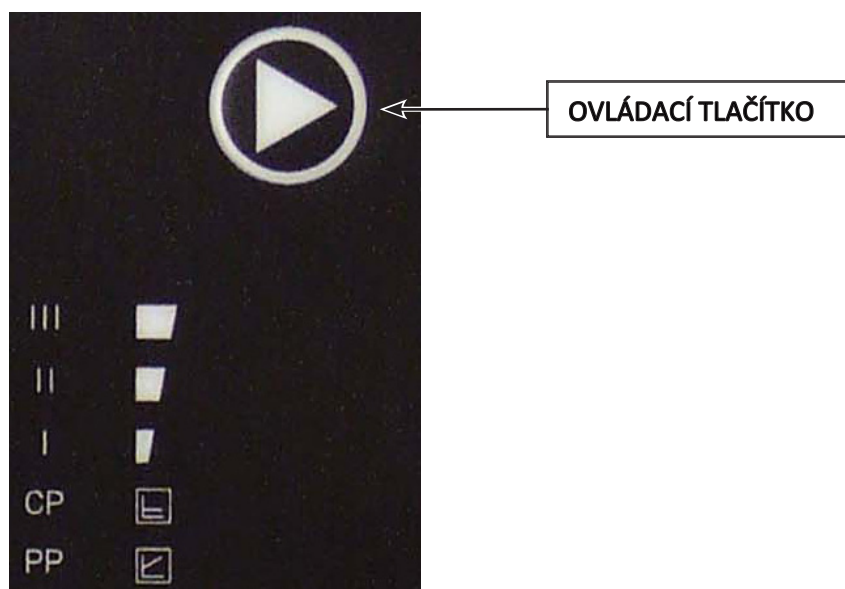

Krátkým stisknutím ovládacího tlačítka:

Vyberete **provozní režim** čerpadla: konstantní otáčky (CS), variabilní tlak (PP) nebo konstantní tlak (CP) a **výkonovou křivku** čerpadla (I, II, III). LED kontrolky zobrazují nastavení čerpadla (provozní režim a výkonovou křivku).

POČET STISKnutí	PROVOZní REŽIM		LED KONTROLKY
0	CS III (tování nastavení)	konstantní otáčky III	
1	PP I	variabilní tlak I	
2	PP II	variabilní tlak II	
3	PP III	variabilní tlak III	
4	CP I	konstantní tlak I	
5	CP II	konstantní tlak II	
6	CP III	konstantní tlak III	
7	CS I	konstantní otáčky I	
8	CS II	konstantní otáčky II	
9	CS III	konstantní otáčky III	

ODVZDUŠNĚNÍ ČERPADLA

Pokud je čerpadlo zavzdušněné:

Aktivujte funkci odvzdušnění pomocí stisknutí a podržení ovládacího tlačítka po dobu 5 sekund. Odvzdušnění je signalizováno pěti blikajícími LED kontrolkami - viz obrázek.

V průběhu odvzdušňování se čerpadlo střídavě spíná a vypíná. Odvzdušnění trvá 5 minut, poté čerpadlo přejde do běžného režimu.

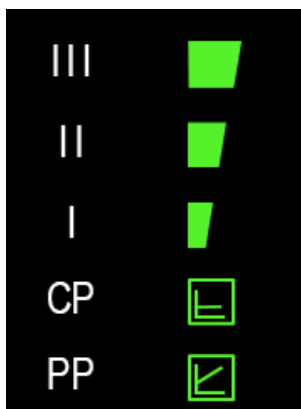

MANUÁLNÍ RESTART

V případě, že čerpadlo delší dobu stálo nebo je zablokované, aktivujte manuální restart pomocí držení ovládacího tlačítka po dobu 8 sekund. Manuální restart je signalizován čtyřmi blikajícími LED kontrolkami - viz obrázek a v jeho průběhu se čerpadlo střídavě spíná a vypíná.

Manuální restart trvá 5 minut, poté čerpadlo přejde do běžného režimu.

Pokud nedojde k odblokování čerpadla, kontaktujte odborného technika.

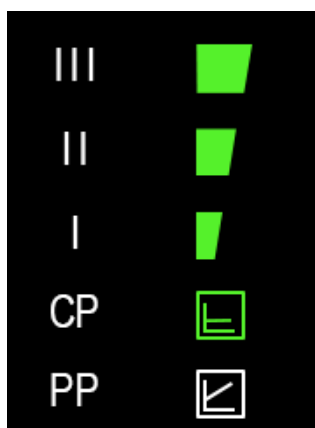

PROVOZNÍ REŽIMY ČERPADLA

Variabilní diferenční tlak PP

Provozní režim „variabilní diferenční tlak“ je doporučen v systémech, ve kterých je vhodné snížit výtlačný tlak čerpadla souběžně se snižujícím se požadovaným průtokem. Typickým příkladem je otopný okruh s otopnými tělesy vybavenými termostatickými ventily, kdy lze volbou tohoto provozního režimu snížit hluk termostatických ventilů, který bývá způsoben uzavřením většího počtu otopných těles v systému. **Tento režim je naopak nevhodný pro okruhy zdrojů tepla, kde může snížení výtlačku s průtokem způsobit až nefunkčnost těchto zdrojů.**

Tím, že čerpadlo při snižování průtoku snižuje i výtlačk, dochází k podstatnému snížení příkonu čerpadla a tedy i nákladů na provoz. U rozsáhlejších otopných okruhů a u okruhů, kde jsou v otopných zónách výrazné rozdíly v požadavcích na výkon vytápění, může tento režim přechodně způsobovat nedotápění. U těchto systémů může být vhodnější čerpadlo přepnout do režimu konstantního tlaku CP.

Výkonové křivky

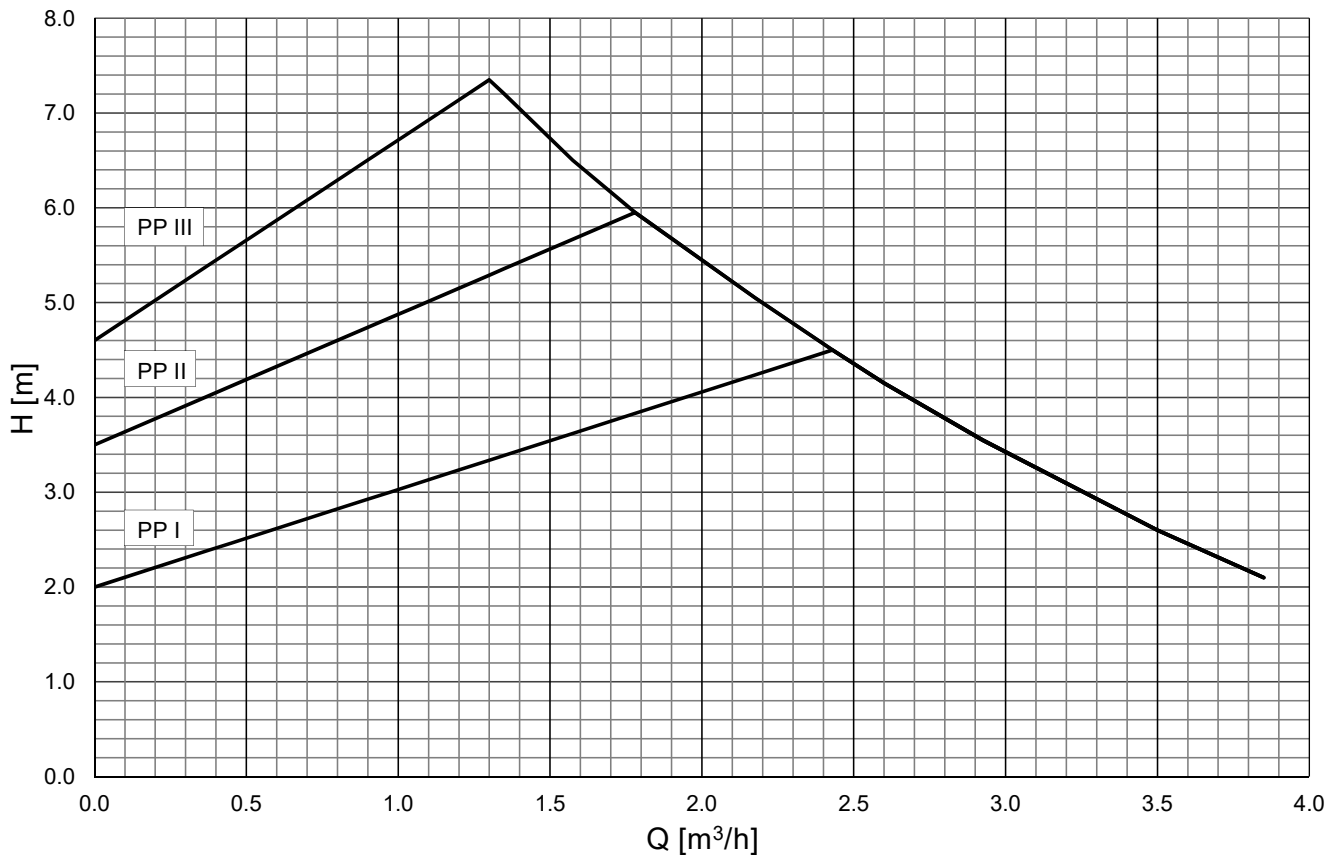



Konstantní diferenční tlak CP

Provozní režim „konstantní diferenční tlak“ (konstantní výtlač) je vhodný pro hydraulické okruhy zdrojů (kotlů, tepelných čerpadel, solárních systémů apod.), zásobníků teplé vody, ohřivačů, systémů podlahového vytápění a rozsáhlých otopných okruhů, kde by předchozí režim PP mohl snížením výtlaču způsobovat nedotápění.

Snížením požadovaného průtoku čerpadlo zachovává konstantní výtlač, snížení příkonu čerpadla je tedy pozvolnější než u režimu PP.

Výkonové křivky

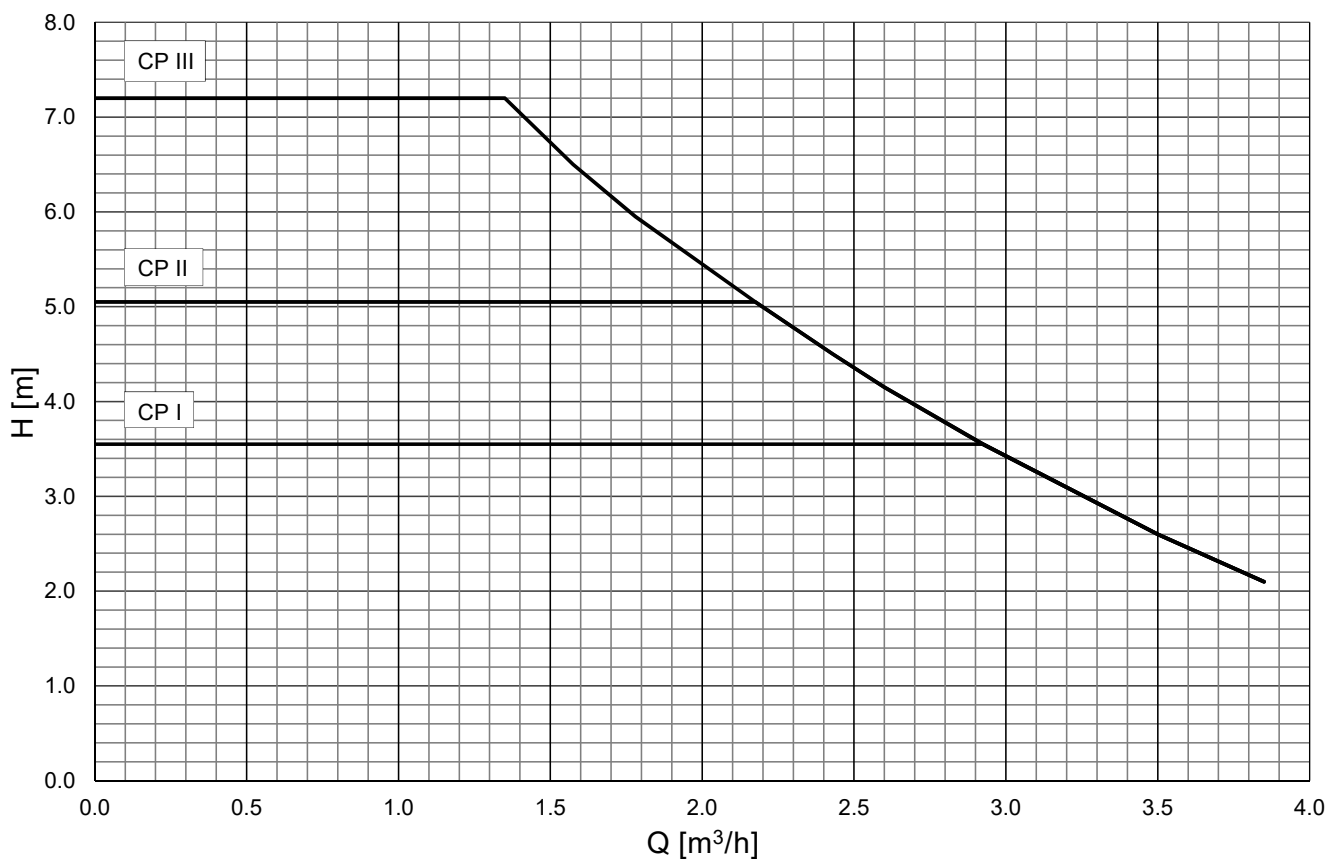



Konstantní otáčky CS

Provozní režim „konstantní otáčky“ znamená, že čerpadlo nepřizpůsobuje nijak svoje otáčky v závislosti na průtoku či výtlaku hydraulického okruhu. Průtok a výtlak čerpadla je tedy zcela závislý na nastaveném stupni otáček (I, II, III) a na nastavení hydraulického okruhu. Tento režim se používá tam, kde nevyhovuje úspornější režim CP. Jde o stejný režim, jaký měly starší typy klasických oběhových čerpadel, kde se přepínačem volil režim otáček I, II, III.

Režim může být například vhodný pro starší typy okruhů, kde je průtok regulovaný škrcením a je požadavek ho zachovat. Dále může být vhodný pro kotle na tuhá paliva, které jsou vybaveny staršími typy TSV ventilů s vyvažováním pomocí manuálního škrticího ventilu, nebo v jiných podobných specifických případech požadavku na konstantní čerpací výkon čerpadla.

Výkonové křivky

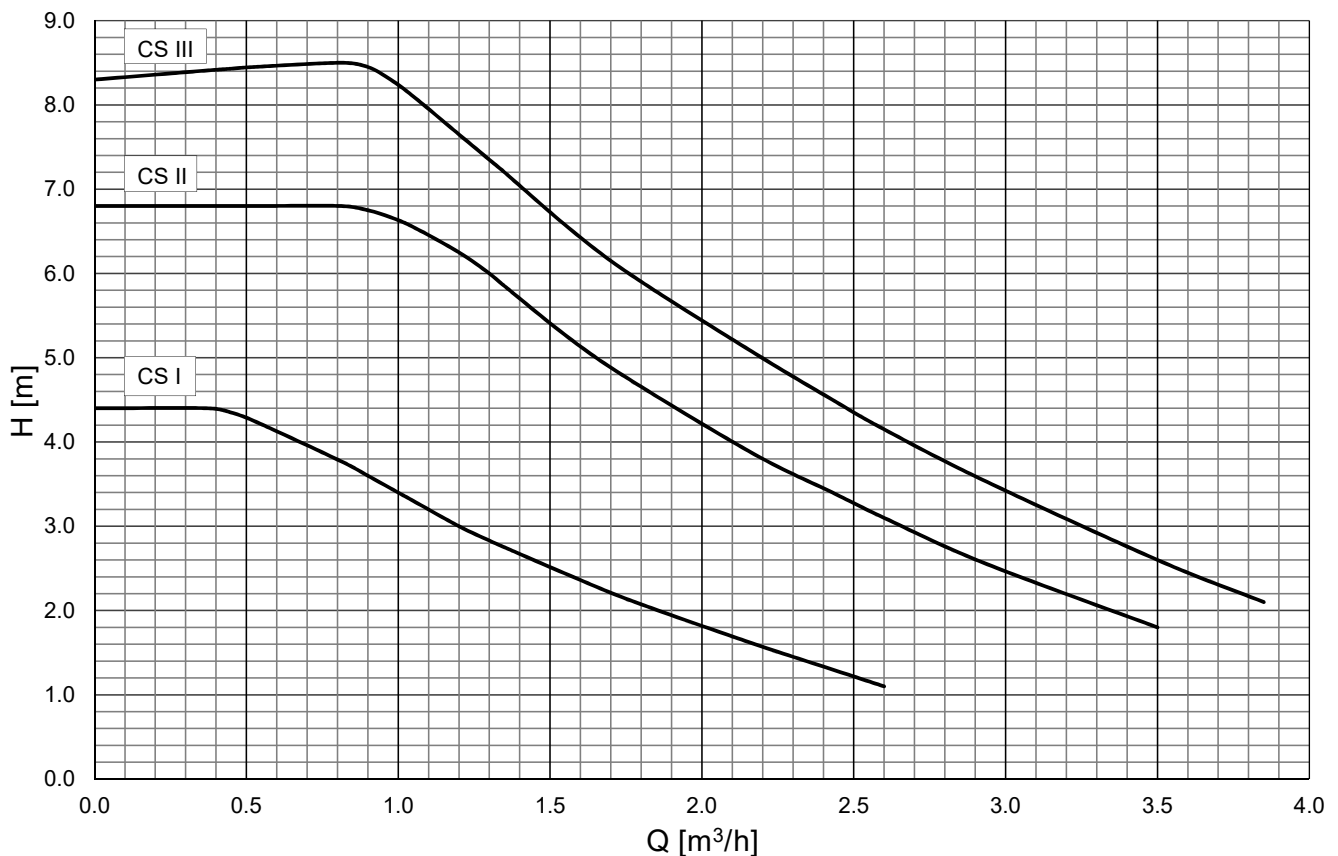

5.6. TECHNICKÉ PARAMETRY

Elektrické parametry	
Napájení	1~230 V, 50/60 Hz
Max. příkon	65 W
Max. proud	0,65 A
Elektrické krytí	IP 44
Třída izolace	F
Ochrana motoru	není potřeba (odolné proti zablokování)

5.7. PORUCHY, JEJICH PŘÍČINY A ODSTRANĚNÍ

PORUCHA	PRAVDĚPODOBNÁ PŘÍČINA	ŘEŠENÍ
Čerpadlo neběží	Uvolněný kabel nebo přerušení přívodu elektrické energie	Zkontrolujte přívod elektrické energie a připojení napájecího kabelu
	Poškozená elektronika řízení čerpadla	Vyměňte čerpadlo
	Zablokované oběžné kolo čerpadla	Odpojte pohon a čerpadlo vyčistěte
Hluk v otopném systému nebo čerpadle	Nízký tlak na sání čerpadla	Tlak na sání čerpadla zvyšte nad hodnoty min. tlaku sání čerpadla - viz kap.6
	Zavzdušněný systém nebo čerpadlo	Systém i čerpadlo odvzdušněte
Čerpadlo běží, ale kapalina systémem necirkuluje	Uzavřený ventil v systému	Zkontrolujte otevření ventilů
	Zavzdušněný systém	Systém odvzdušněte

Některé druhy poruch jsou signalizovány na čerpadle pomocí LED kontrolky:

PORUCHA	SIGNALIZACE	PRAVDĚPODOBNÁ PŘÍČINA	ŘEŠENÍ
Zablokované oběžné kolo čerpadla		Nečistoty v čerpadle	Odmontujte pohon a čerpadlo vyčistěte
Přepětí nebo podpětí		Napětí v elektrické síti je příliš vysoké nebo nízké	Zkontrolujte správné upevnění napájecího kabelu, případně napětí v síti
Přerušení napájecí fáze uvnitř čerpadla		Přerušené vinutí motoru nebo jiné přerušení napájecí fáze uvnitř čerpadla	Čerpadlo vyměňte
Elektrický zkrat uvnitř čerpadla		Poškozené vinutí motoru nebo jiný elektrický zkrat uvnitř čerpadla	Čerpadlo vyměňte

Pokud nejde poruchu odstranit, kontaktujte odborného technika.

6. Možnosti montáže čerpadlové skupiny

Čerpadlová skupina se dodává se směšovací ventil v pozici vlevo (viz obr. 1). Pokud tato montážní poloha vyhovuje, není potřeba provádět na čerpadlové skupině další úpravy. V případě potřeby je možné otočit směšovací ventil do pozice vpravo (viz obr. 2). Po otočení ventilu o 180° a dotažení šroubení je nutné vymontovat aretaci pohonu a zašroubovat ji do otvoru na opačné straně ventilu (viz obr. 2) a změnit umístění srdce ventilu a polohu pohonu (viz odstavec a obrázky níže).

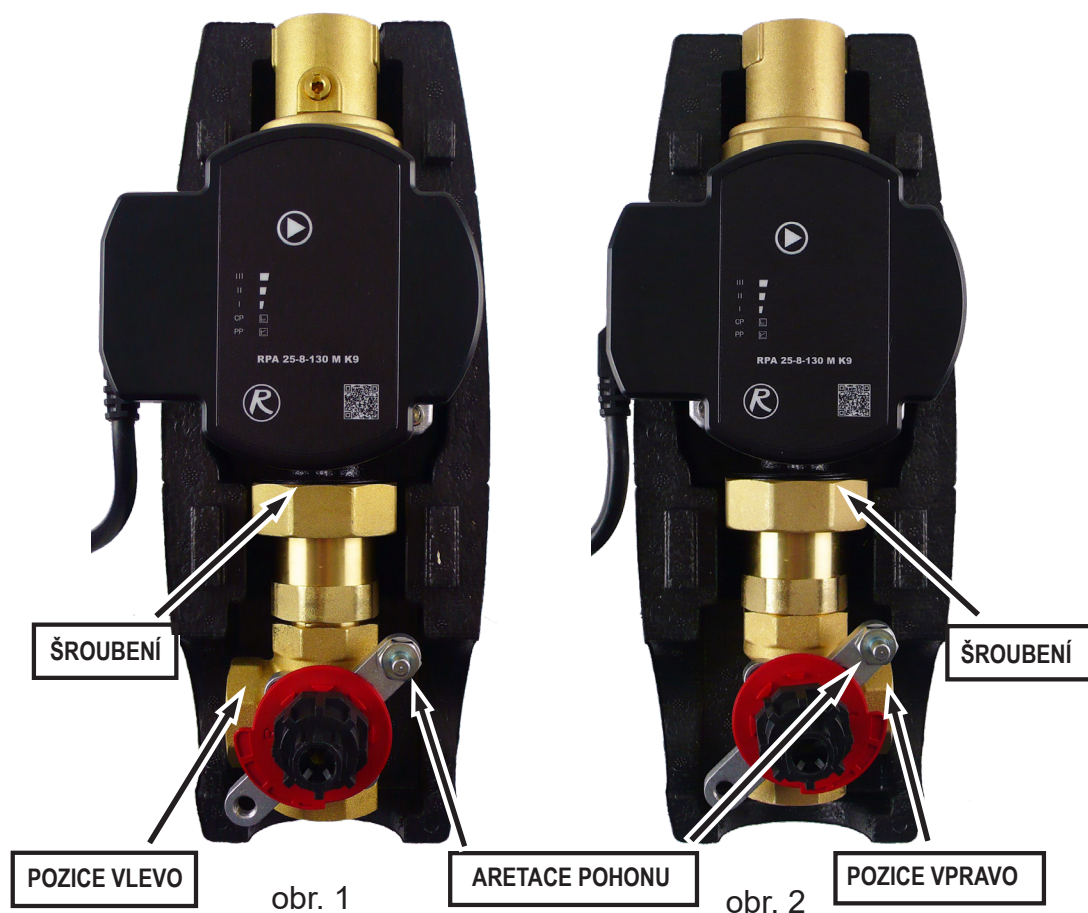

Nastavení pohonu ventilu

Po otočení ventilu do pozice vpravo otočte seříznutou část hřídelky tak, aby srdce ventilu bylo mezi vstupy 1 a 3, správně otočte plastovou červenou kulisu (viz obr. 4), a nakonec nasadte plastovou přechodku (šipka na plastové přechodce svírá úhel 45° se vstupy 1 a 3 viz obr.4).

Seříznutá část hřídelky a šipka plastové přechodky jsou na stejné straně jako srdce ventilu.

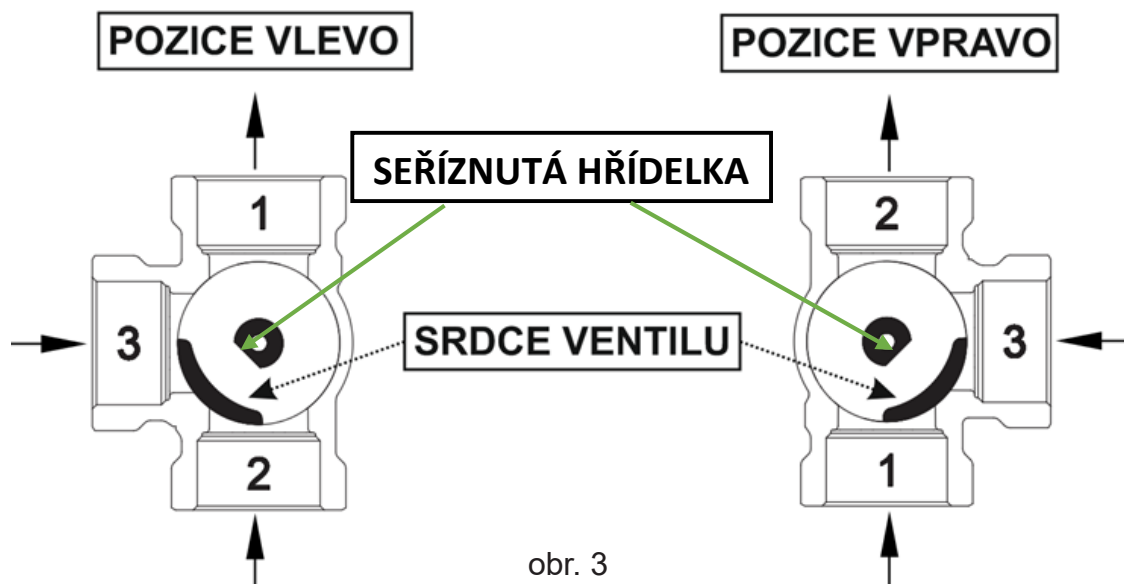

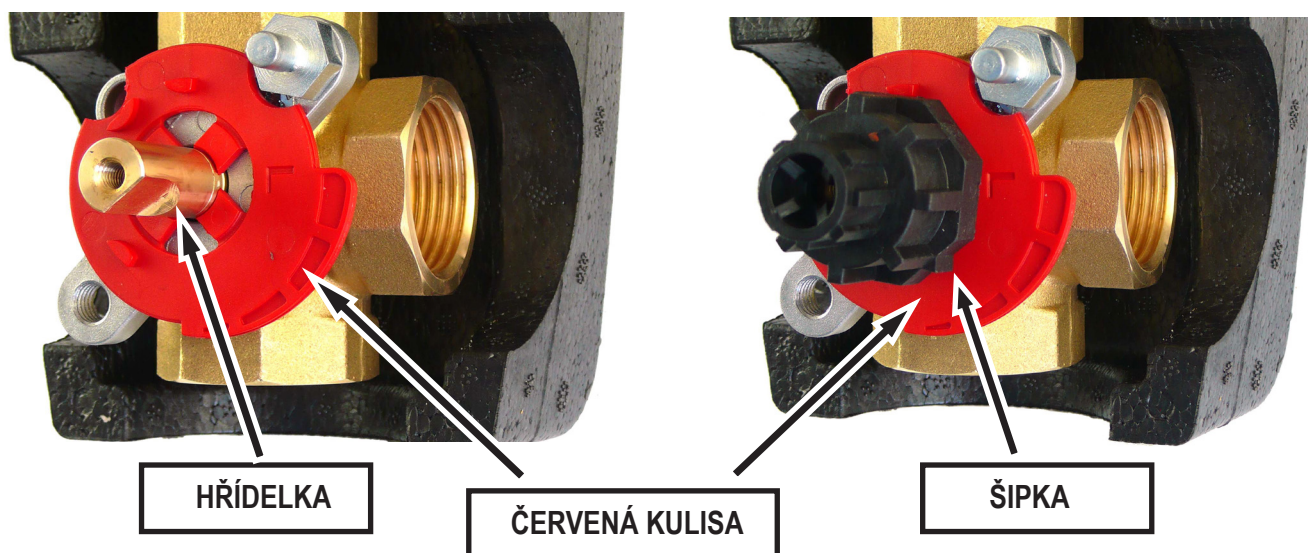

obr. 4

Před nasazením pohonu na plastovou přechodku přepněte pohon na ruční ovládání, ovládací knoflík nastavte do poloviny rozsahu pohybu (ovládací knoflík je v polovině rozsahu - rozmezí červené a modré barvy na štítku) a poté pohon nasadíte na přechodku nasazenou na ventilu. Ovládacím knoflíkem musí jít otočit o 45° doleva i doprava. Při otočení o 45° doprava dojde k uzavření cesty 1 a při otočení o 45° doleva dojde k uzavření cesty 3. Po kontrole přepněte zpět na automatické ovládání.

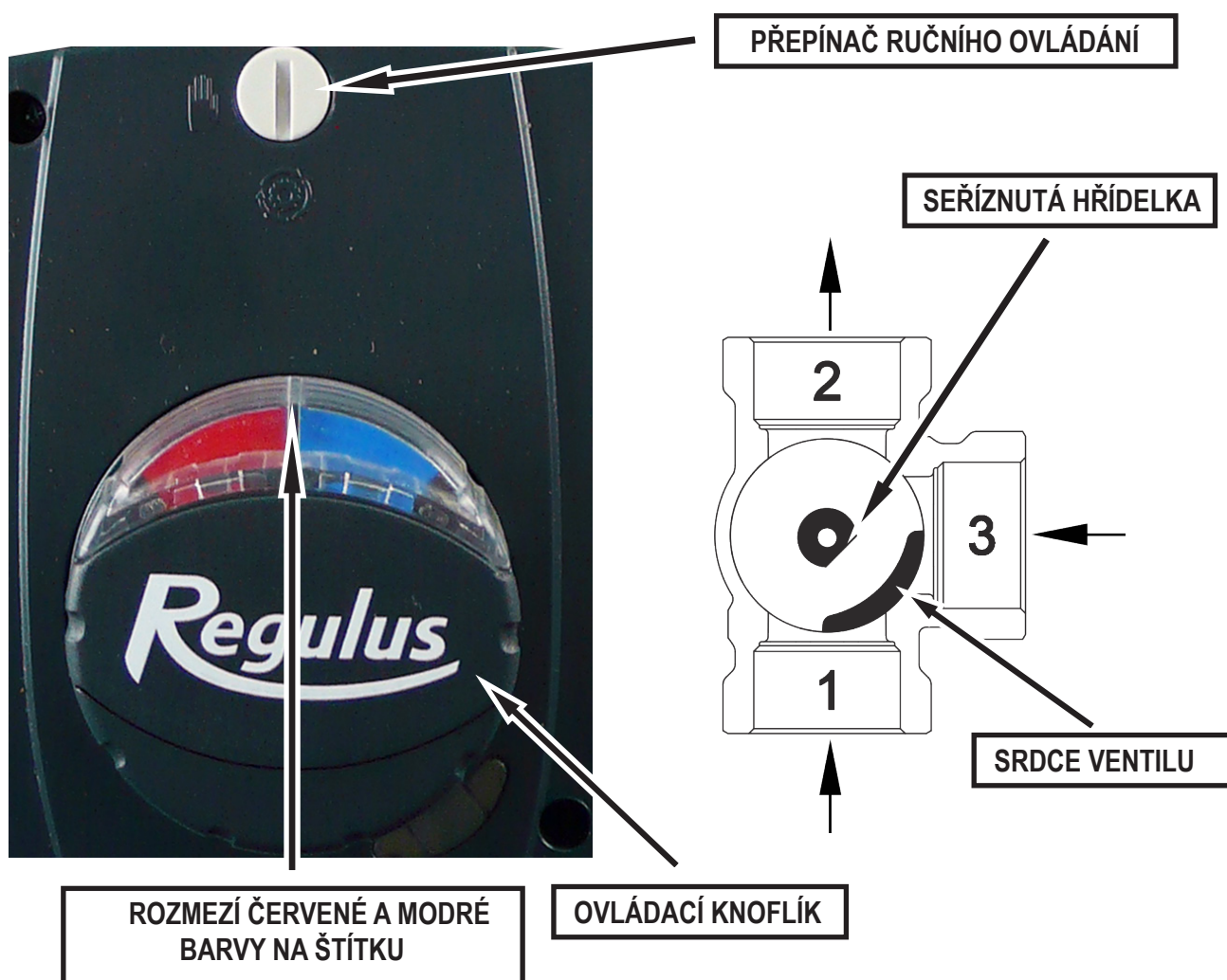

Po nasazení pohonu ventilu je nutné překontrolovat správnou polohu kruhového štítku indikace teplá/studená (značka musí odpovídat tomu, jak je teplá a studená zapojena), aby odpovídala funkci a poloze ventilu. U aplikace na ústřední topení ve svislé poloze musí být u levé instalace ventilu červená značka na štítku vpravo (viz obr. 5) a u pravé instalace červená značka na štítku vlevo (viz obr. 6).



obr. 5



obr. 6

U aplikace pro kotel na tuhá paliva ve vodorovné poloze musí být u pravé instalace (kotel vlevo od skupiny) červená značka na štítku vpravo (viz obr. 7), u levé instalace (kotel vpravo od skupiny) musí být červená značka na štítku vlevo (viz obr. 8).

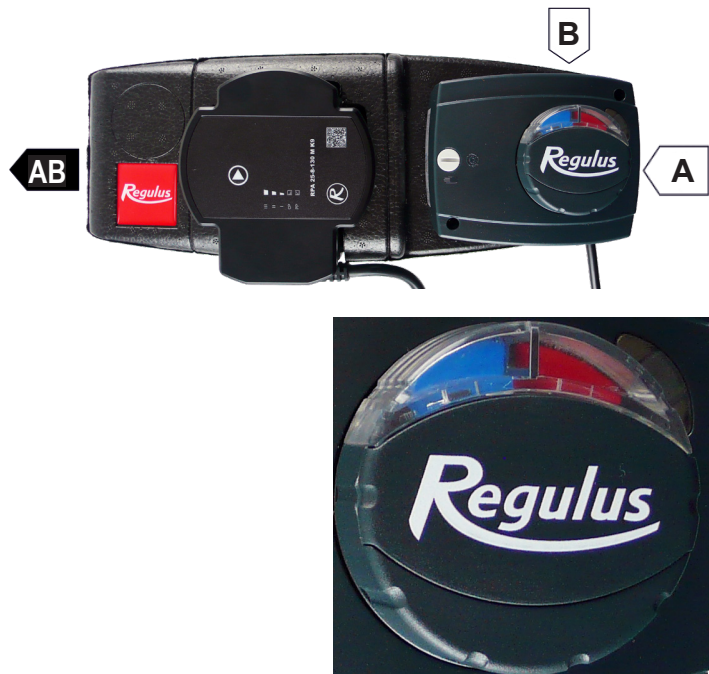

obr. 7

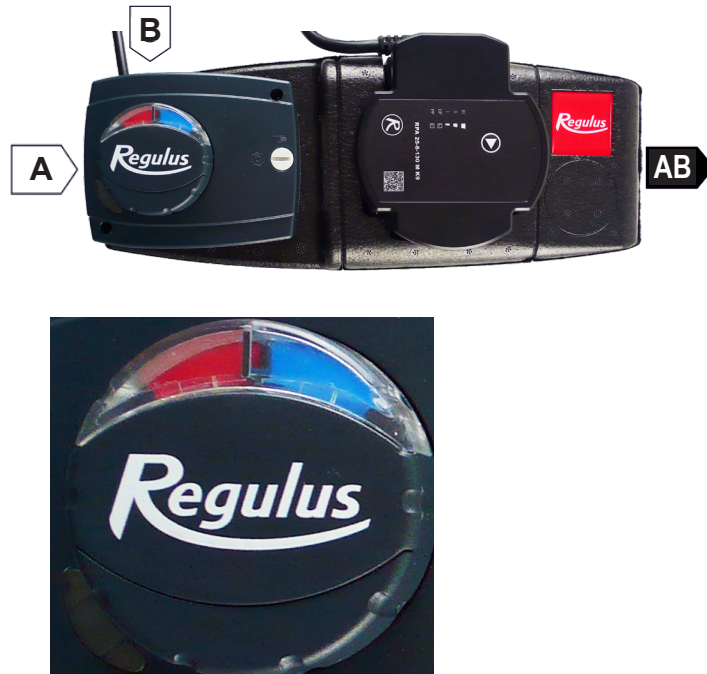

obr. 8

REGULUS spol. s r.o.

E-mail: obchod@regulus.cz

Web: www.regulus.cz

